

## フラットタイプ-A(標準)

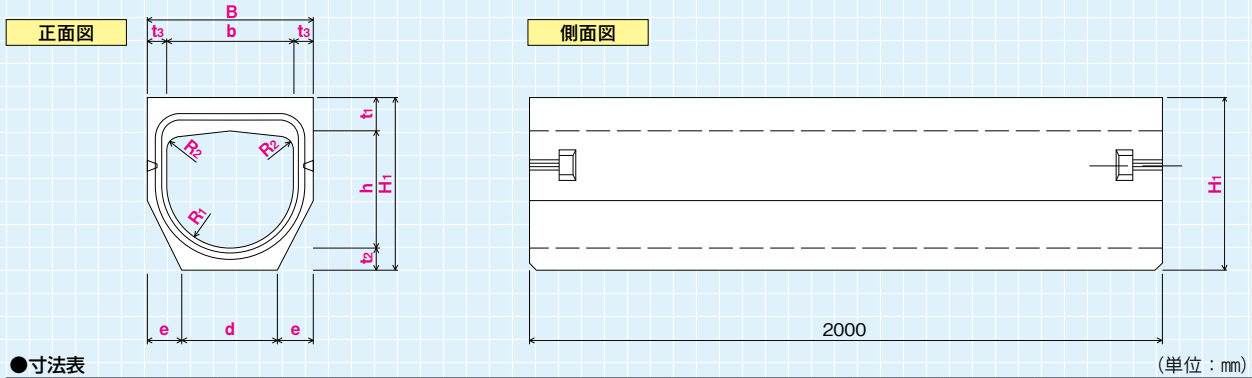

●寸法表

(単位: mm)

サイズ	b	h	t <sub>1</sub>	t <sub>2</sub>	t <sub>3</sub>	B	H <sub>1</sub>	d	e	R <sub>1</sub>	R <sub>2</sub>	参考質量 (kg)
300	300	280	82	65	50	400	427	240	80	150	50	410
400	400	370	105	70	60	520	545	300	110	200	50	640
500	500	460	123	80	60	620	663	380	120	250	60	875
600	600	600	170	90	65	730	860	470	130	300	60	1310

●水抜穴有と無の両タイプがあります。

## フラットタイプ-AG(グレーチング蓋)

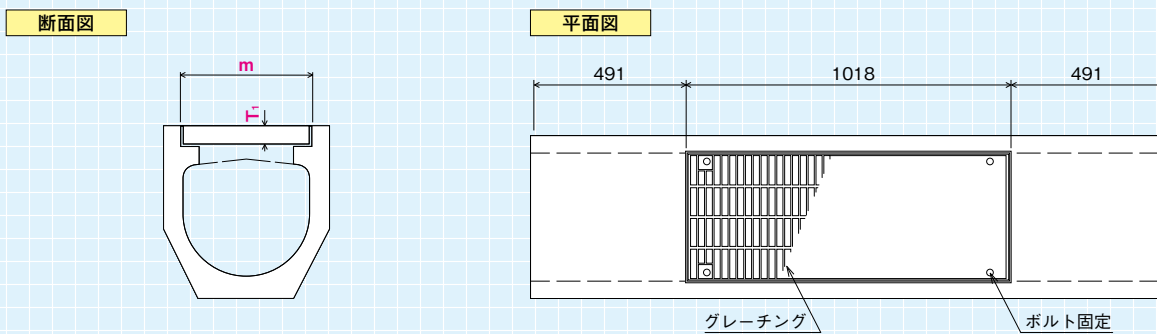

●寸法表

(単位: mm)

サイズ	m	T <sub>1</sub>	参考質量 (kg)
300	356	50	380
400	421	55	566
500	546	60	760

●グレーチングについては、ボルト固定式です。

## ガッタータイプ-B(標準)

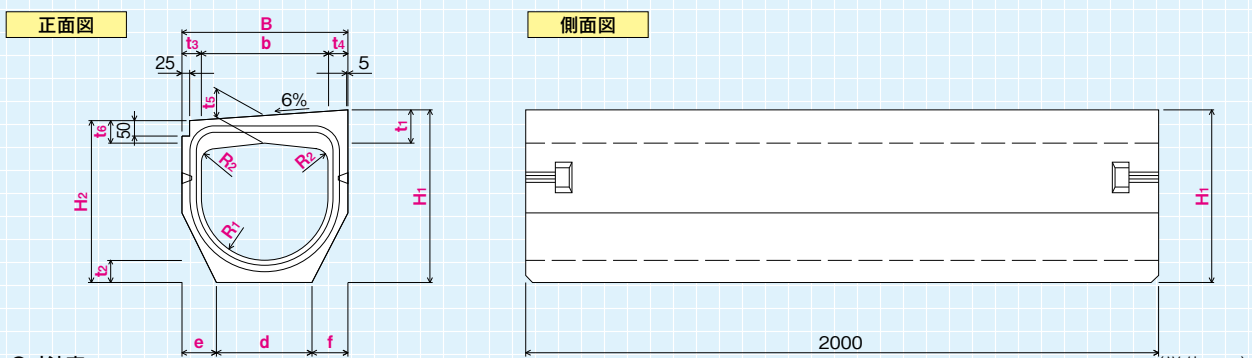

●寸法表

(単位: mm)

サイズ	b	t <sub>1</sub>	t <sub>2</sub>	t <sub>3</sub>	t <sub>4</sub>	t <sub>5</sub>	t <sub>6</sub>	B	H <sub>1</sub>	H <sub>2</sub>	d	e	f	R <sub>1</sub>	R <sub>2</sub>	参考質量 (kg)
300	300	82	65	50	50	70	60	400	427	405	240	80	80	150	50	380
400	400	105	70	60	65	90	76	525	545	516	300	110	115	200	50	605
500	500	123	80	60	60	105	88	620	663	628	380	120	120	250	60	815

●300 × 400、400 × 500 もご用意しています。

●水抜穴有と無の両タイプがあります。

ガッタータイプ-BG(グレーチング蓋)

断面図

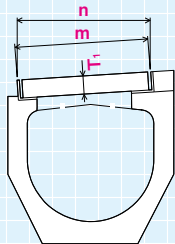

平面図

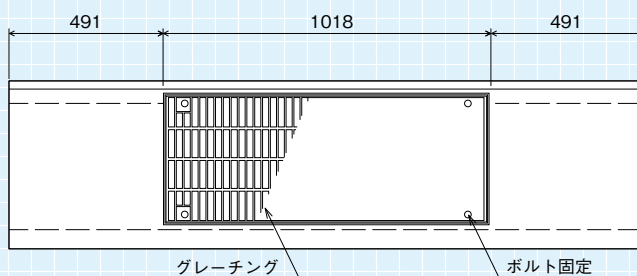

●寸法表 (単位: mm)

サイズ	m	n	T <sub>1</sub>	参考質量 (kg)
300	356	355	50	352
400	421	420	55	540
500	546	545	60	714

●グレーチングについては、ボルト固定式です。

水抜穴タイプ

正面図

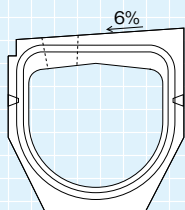

※排水性舗装用の頂版水抜き穴タイプもご用意しています。

平面図

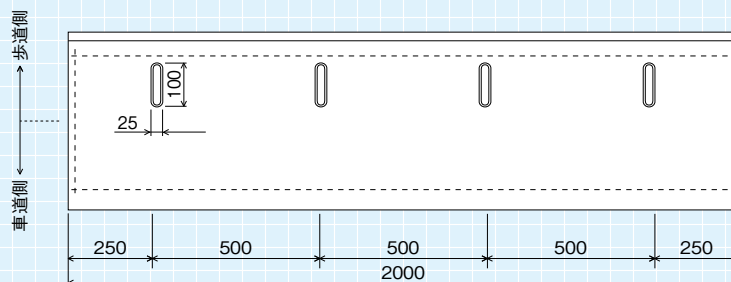

排水性舗装用

車道側側面図

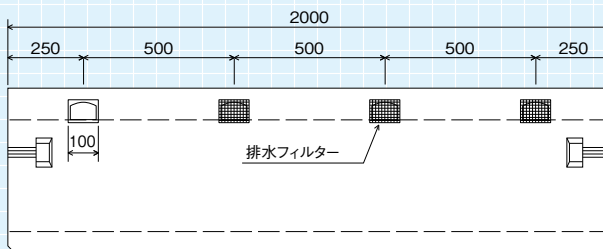
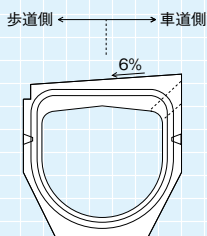

※6%と2%のすり付けタイプもあります。

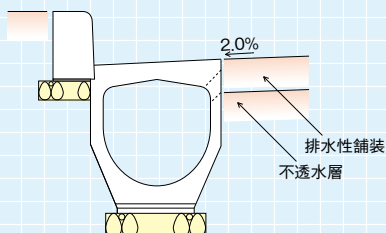
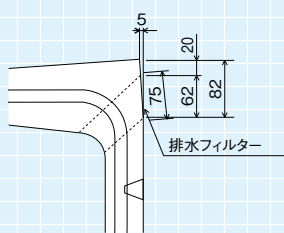

●各寸法については標準タイプに準じます。

PRODUCT 側溝カルバート 排水性舗装用



## 側溝カルバート Nタイプ&lt;T-25&gt;NC

## 500BF・600サイズ ガッタータイプ(標準)

正面図

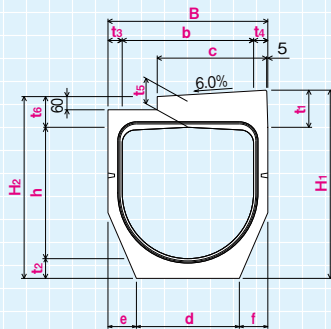

側面図

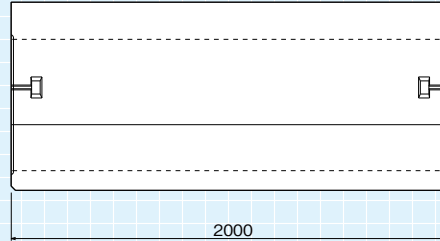

●寸法表

(単位:mm)

サイズ	b	h	t <sub>1</sub>	t <sub>2</sub>	t <sub>3</sub>	t <sub>4</sub>	t <sub>5</sub>	t <sub>6</sub>	B	H <sub>1</sub>	H <sub>2</sub>	c	d	e	f	参考質量(kg)
500BF	500	460	140	80	60	60	122	112	620	680	652	495	380	120	120	790
600	600	600	170	90	65	65	148	140	730	860	830	500	470	130	130	1200

## 500BF・600サイズ ガッタータイプ(グレーチング蓋)

断面図

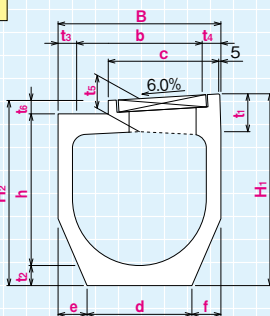

平面図

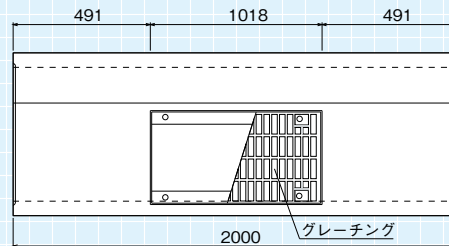

●寸法表

(単位:mm)

サイズ	b	h	t <sub>1</sub>	t <sub>2</sub>	t <sub>3</sub>	t <sub>4</sub>	t <sub>5</sub>	t <sub>6</sub>	B	H <sub>1</sub>	H <sub>2</sub>	c	d	e	f	参考質量(kg)
500BF	500	460	140	80	60	60	122	112	620	680	652	495	380	120	120	730
600	600	600	170	90	65	65	148	140	730	860	830	500	470	130	130	1130

●グレーチングについては、ボルト固定式です。

## 砂溜柵(グレーチング)

断面図

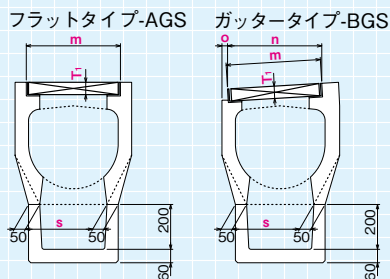

側面図

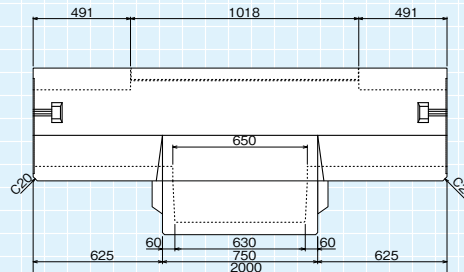

●フラットタイプ-AGS 寸法表 (単位:mm)

サイズ	m	T <sub>1</sub>	s	参考質量(kg)
300	356	50	300	365
400	421	55	300	545
500	546	60	400	722
600	421	55	400	1331

●ガッタータイプ-BGS 寸法表

(単位:mm)

サイズ	m	n	o	T	T <sub>1</sub>	s	参考質量(kg)
300	356	355	25	56	50	300	337
400	421	420	25	61	55	300	519
500	546	545	25	66	60	400	676
600	421	420	225	61	55	400	1221

●グレーチングについては、ボルト固定式です。

分水桝(グレーチング)

断面図

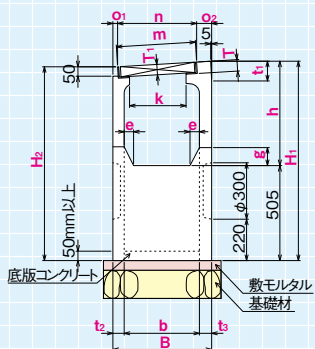

側面図

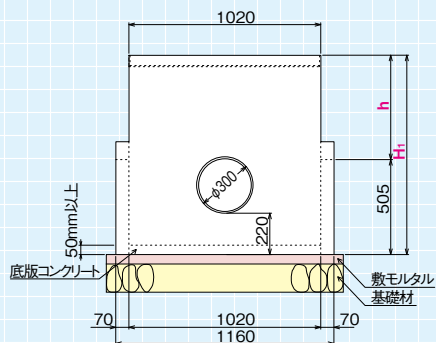

●寸法表

(単位: mm)

サイズ	b	h	t <sub>1</sub>	t <sub>2</sub>	t <sub>3</sub>	B	H <sub>1</sub>	H <sub>2</sub>	e	g	k	m	n	o <sub>1</sub>	o <sub>2</sub>	T	T <sub>1</sub>	参考質量 (kg)
300	300	436	81	50	50	400	941	920	25	50	235	356	355	25	20	56	50	290
400	400	555	105	60	65	525	1060	1031	45	90	300	421	420	25	80	61	55	420
500	500	673	123	60	60	620	1178	1143	55	120	425	546	545	25	50	66	60	455

グレーチング蓋

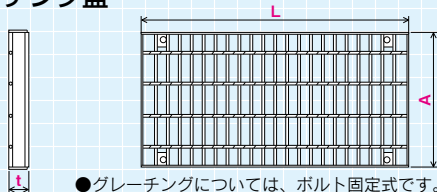

●グレーチングについては、ボルト固定式です。

●寸法表

(単位: mm)

サイズ	A	t	L
300	328	55	1000
400	393	55	1000
500	518	55	1000

●600サイズについては、400蓋を兼用

すり付けタイプ

正面図

フラットタイプ

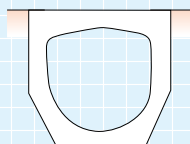

側面図

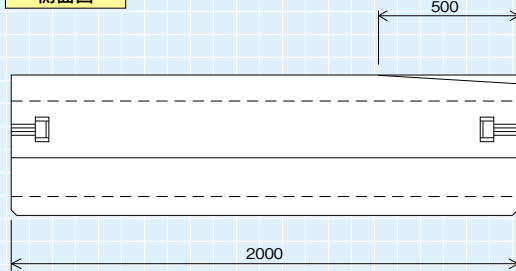

正面図

ガッタータイプ

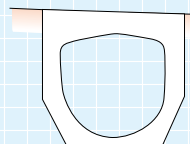

●乗り入れ部等には「すり付けタイプ」を使用して下さい。 ●6%のすり付けタイプもご用意しています。

標準施工図

フラットタイプ

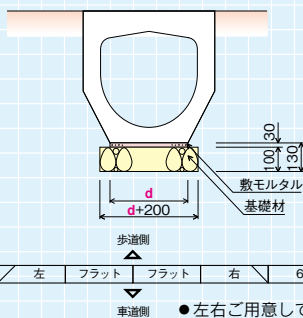

ガッタータイプ

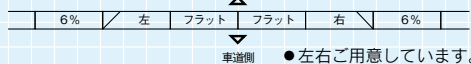
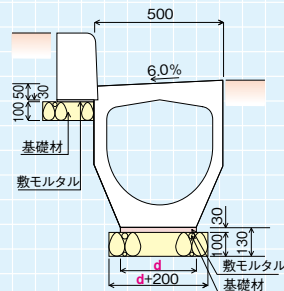

●左右ご用意しています。