

井桁ブロック



側溝類

管渠・暗渠類

カルバート類

道路類

残存型枠・シートライニング

擁壁類

L型擁壁類

水路類

河川類

機能性コンクリート

その他

特長

1. 排水性が良く擁壁背面に水圧を受けません。
2. 構造がフレキシブルなため湧水の多い場所、地質の変位のある所に適した擁壁で、部材組立、中詰作業、背面埋戻、転圧の並行作業が可能です。

用途

- ・急傾斜及び地すべり対策
- ・湧水や浸透水の多い場所
- ・河川・砂防ダム
- ・法面保護
- ・一般土留擁壁



横部材

基本部材

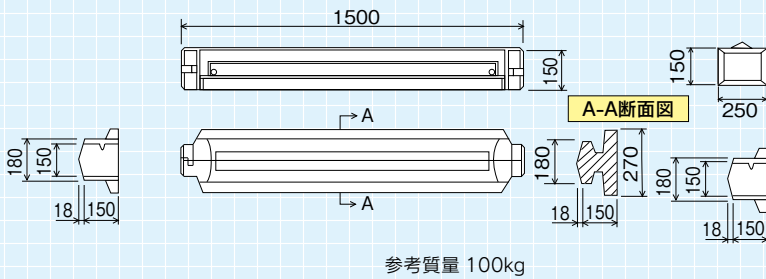

横端部部材

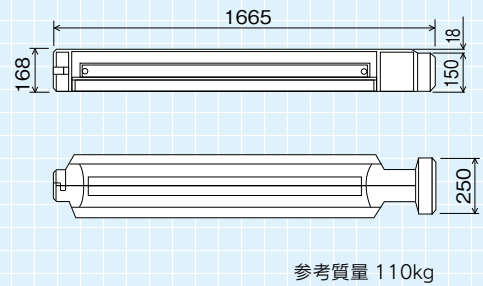

控部材

控=0.83m

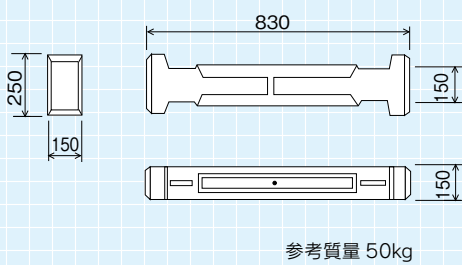

控=1.83m

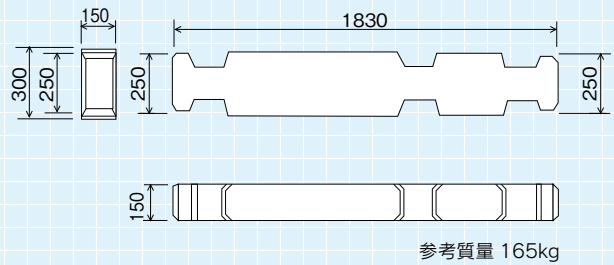

控=1.29m

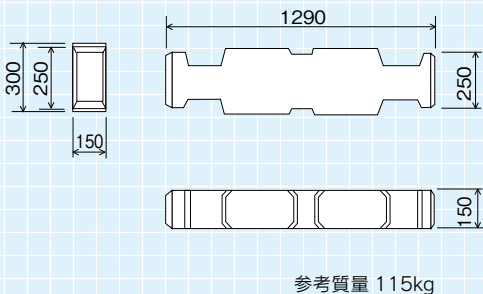

控=2.33m

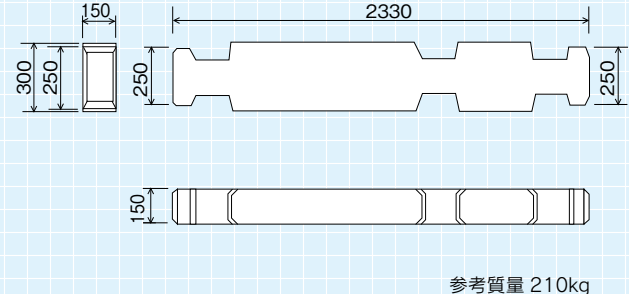

控・上・下部材

控=0.83

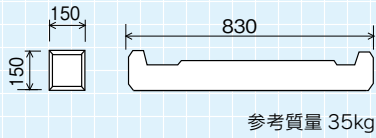

控=1.83

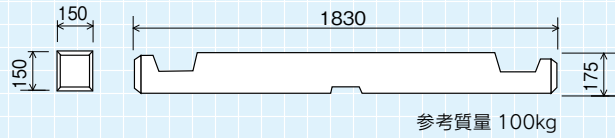

控=1.29

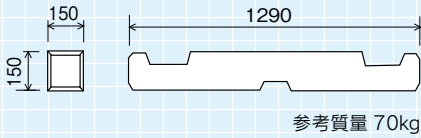

控=2.33

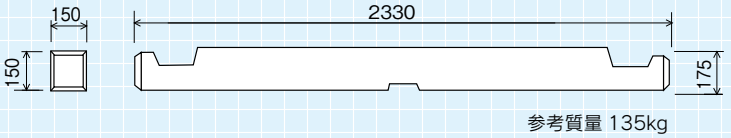

2連式部材

中基本部材

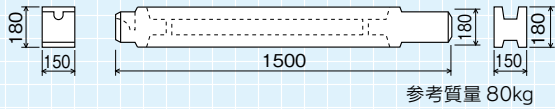

中端部部材1.665m

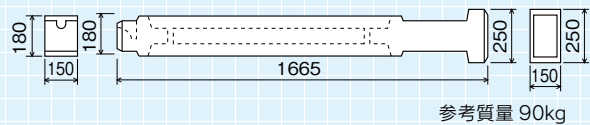

中端部部材1.815m

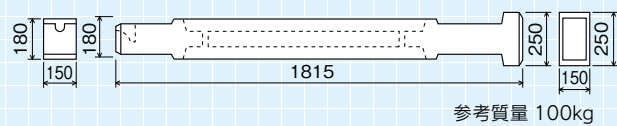

正面図

ブロックすき間 3cm

砕石 40mm 以上

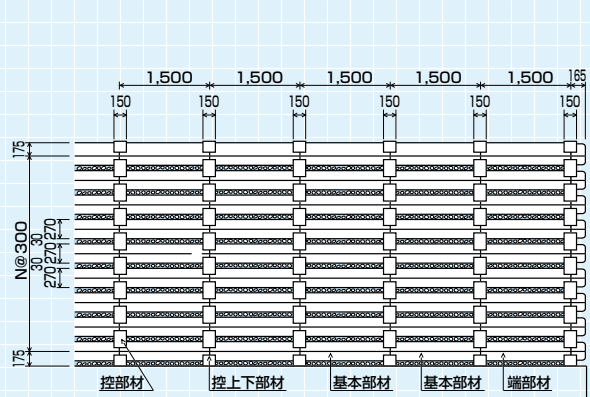

組合せ施工図

1連式

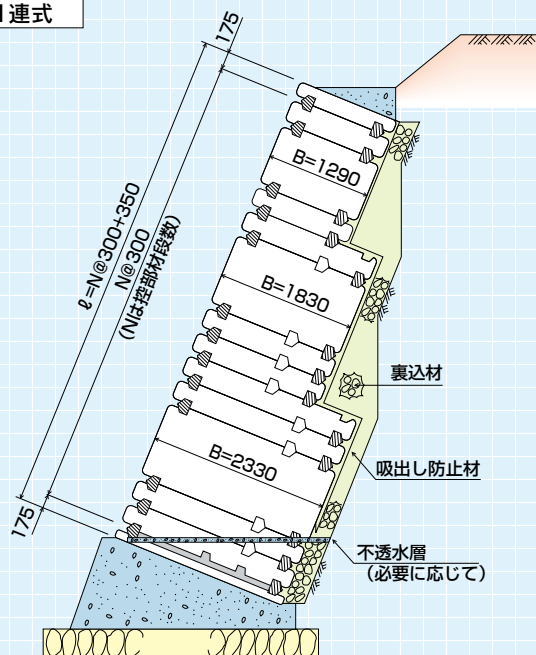

2連式

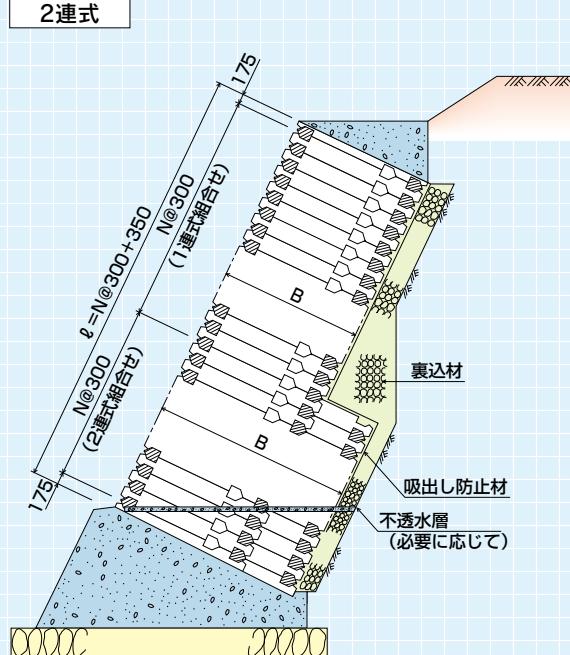

井桁ブロック

1連式組合せ図

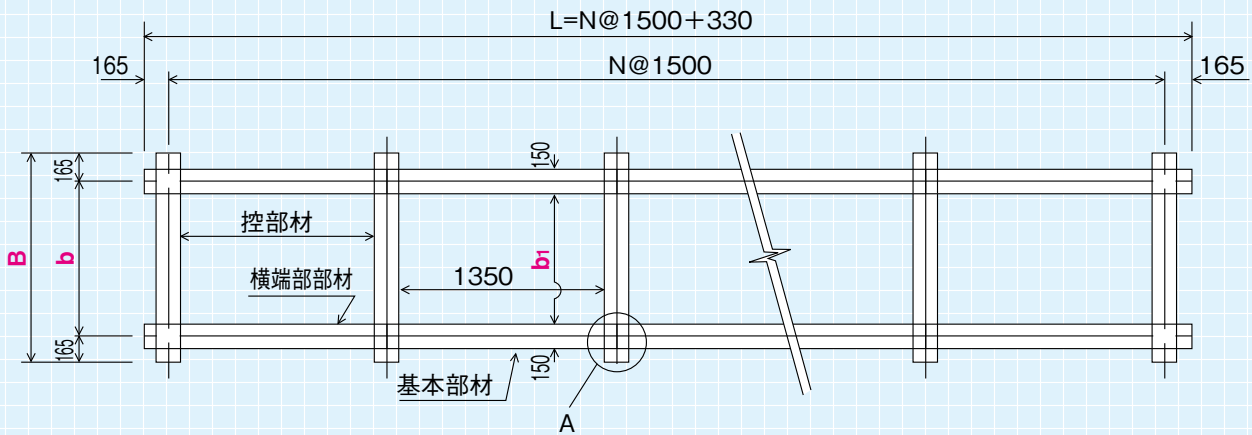

A部詳細図

継手金具(D16)

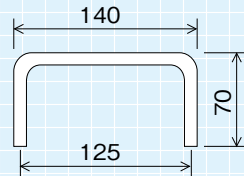
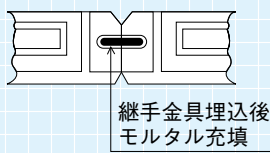

(単位: mm)

B	b	b ₁	中詰材量 (m ² /m ²)
830	500	350	0.33
1290	960	810	0.77
1830	1500	1350	1.28
2330	2000	1850	1.75

※中詰材 1 m² 当り数量算出式 $V=1.35 \times b_1 \times 1.0 \times 1.05 \div 1.5$

●10m²当り数量表

タイプ	名称	単位	数量	摘要
控長さ (B)	横部材 基本部材	本	44.4	-
	控部材 控部材	本	22.2	控=B
	継手金具	本	44.4	-D16
	中詰材	m ³	-	粒径40mm以上

参考 各部材詳細 使用本数

条件

法長 $l = 4.55$ m
 幅 $N = 15$ スパン ($L = N \times 15 + 2 \times 0.165 = 22.83$ m)
 法面面積 $A = l \times L = 4.55 \times 22.83 \div 104$ m²

横部材 段数 $n = (l - 0.05) \div 0.3 = (4.55 - 0.05) \div 0.3 = 15$ 段
 基本部材 $= 2 \times (N - 2) \times n = 2 \times (15 - 2) \times 15 = 390$ 本
 横端部材 $= 2 \times 2 \times n = 2 \times 2 \times 15 = 60$ 本

控部材 段数 $m = (l - 0.35) \div 0.3 = (4.55 - 0.35) \div 0.3 = 14$ 段
 控部材 $= (N + 1) \times m = (15 + 1) \times 14 = 224$ 本
 控・下部材 $= N + 1 = 15 + 1 = 16$ 本
 控・上部材 $= N + 1 = 15 + 1 = 16$ 本

継手金具 使用本数 $= 2 \times (N - 1) \times n = 2 \times (15 - 1) \times 15 = 420$ 本

2連式組合せ図

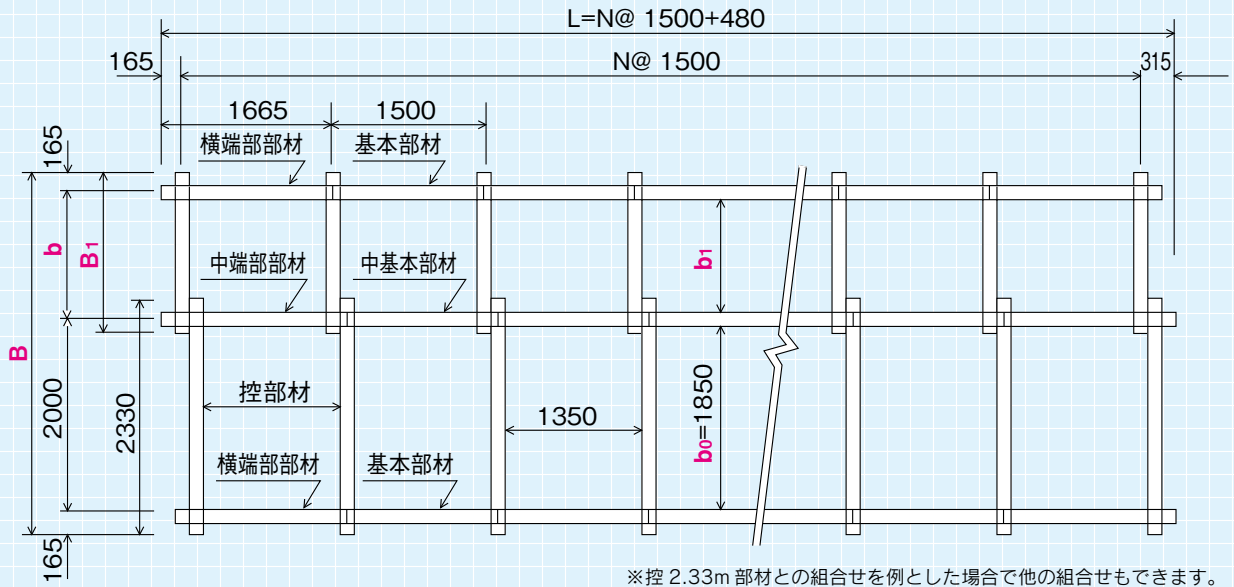

(単位: mm)

B	B ₁	b	b ₁	中詰材量 (m ³ /m ²)
3290	1290	960	810	2.51
3830	1830	1500	1350	3.02
4330	2330	2000	1850	3.50

1 m² 当り中詰材数量算出式 $V = 1.35 \times (b_0 + b_1) \times 1.0 \times 1.05 \div 1.5$

●10m²当り数量表

タイプ	名称	単位	数量	摘要	
控長さ (B) 	横部材	基本部材	本	44.4	-
		中基本部材	本	22.2	-
	控部材	控部材	本	22.2	控=2330
		控部材	本	22.2	控=B1
	継手金具	本	66.6	-D16	
	中詰材	m ³			粒径40mm以上

参考 各部材詳細 使用本数

条件

法長 $l = 4.55$ m
 幅 $N = 15$ スパン ($L = 15 \times 1.5 + 0.48 = 22.98$ m)
 法面面積 $A = l \times L = 4.55 \times 22.98 \div 100 = 105$ m²

横部材 段数 $n = (l - 0.05) \div 0.3 = (4.55 - 0.05) \div 0.3 = 15$ 段
 基本部材 $= 2 \times (N - 2) \times n = 2 \times (15 - 2) \times 15 = 390$ 本
 横端部部材 $= 2 \times 2 \times n = 2 \times 2 \times 15 = 60$ 本
 中基本部材 $= (N - 2) \times n = (15 - 2) \times 15 = 195$ 本
 中端部部材 (1.665m) $= n = 15$ 本
 中端部部材 (1.815m) $= n = 15$ 本

控部材 段数 $m = (l - 0.35) \div 0.3 = (4.55 - 0.35) \div 0.3 = 14$ 段
 控部材 (2.330m) $= (N + 1) \times m = 16 \times 14 = 224$ 本
 控部材 (B1) $= (N + 1) \times m = 16 \times 14 = 224$ 本
 控・上部材 (2.330m) $= N + 1 = 15 + 1 = 16$ 本
 控・上部材 (B1) $= N + 1 = 15 + 1 = 16$ 本
 控・下部材 (2.330m) $= N + 1 = 15 + 1 = 16$ 本
 控・下部材 (B1) $= N + 1 = 15 + 1 = 16$ 本

継手金具 使用本数 $= 3 \times (N - 1) \times n = 3 \times (15 - 1) \times 15 = 630$ 本