

側溝類
管渠・暗渠類
カルバート類
道路類
残存型枠・シートライニング
擁壁類
L型擁壁類
水路類
河川類
機能性コンクリート
その他

■ 標準施工図

施工側面図

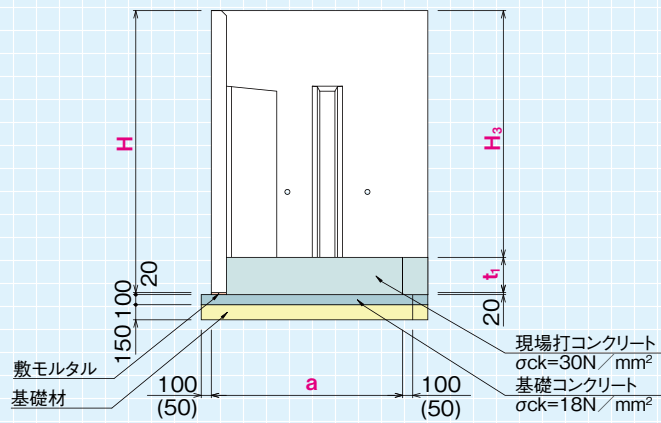

施工平面図

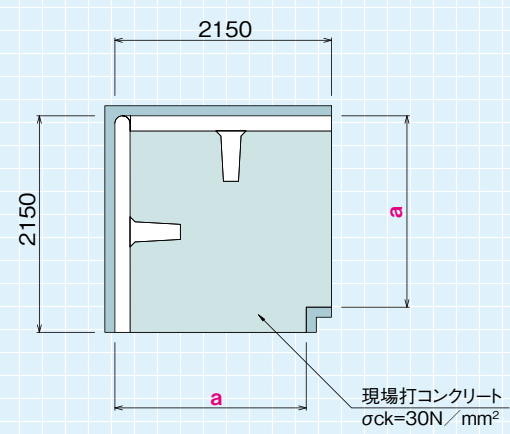

■ 布設平面図例

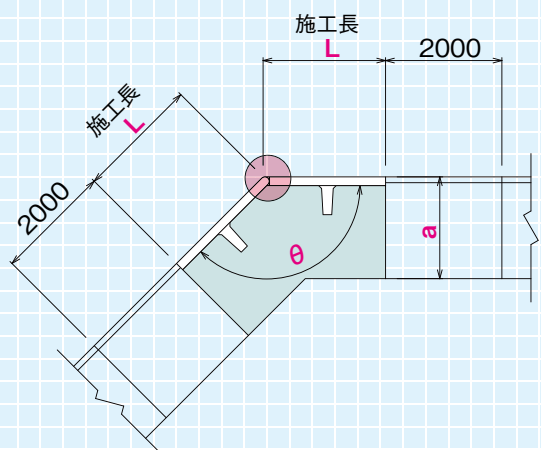

θ = 90° の場合

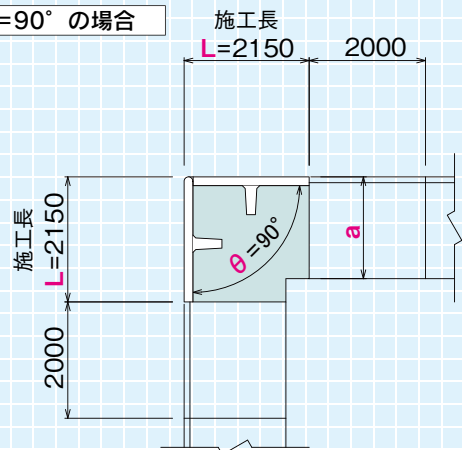

コーナー部分の拡大図

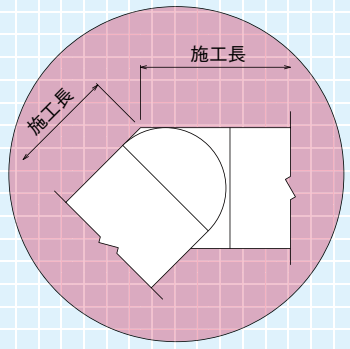

●寸法表

| 角度(°) | 施工長 L | |
|-------|-------------|-------------|
| | H=1000~2000 | H=2250~3000 |
| 90 | 2150 | 2150 |
| 100 | 2140 | 2138 |
| 110 | 2132 | 2128 |
| 120 | 2125 | 2118 |
| 130 | 2118 | 2110 |
| 135 | 2115 | 2106 |
| 140 | 2112 | 2102 |
| 150 | 2106 | 2095 |
| 160 | 2101 | 2088 |
| 170 | 2095 | 2082 |
| 180 | 2090 | 2075 |

※上記以外の角度も算出いたします。

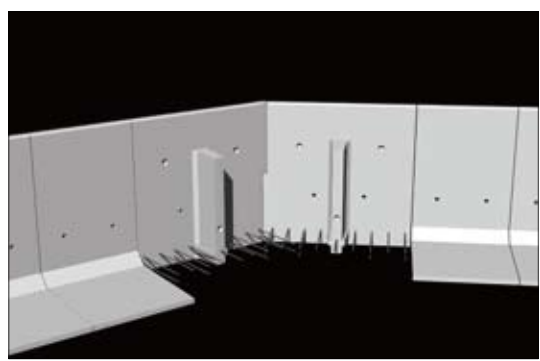
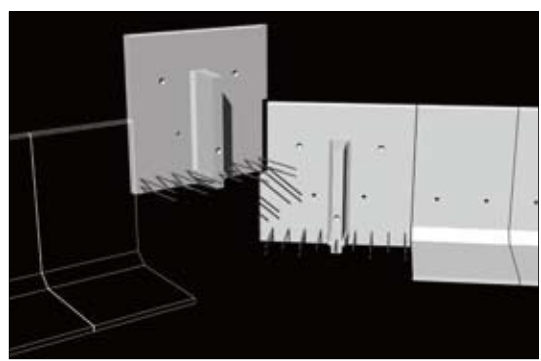

●現場打部の詳細については、お問い合わせ下さい。