

道路用擁壁 スーパークリフ SC



側溝類

管渠・暗渠類

カルバート類

道路類

残存型枠・シートライニング

擁壁類

L型擁壁類

水路類

河川類

機能性
コンクリート

その他

特長

1. スーパークリフは道路土工指針に準拠して、土圧計算は「試行くさび法」により計算しT-25の車輛荷重に対応します。
2. 壁体をリブ構造にしたことで、より堅固でしかも軽量となり施工の迅速化が計れます。
3. 前壁が垂直なので土地を無駄なく有効利用出来ます。
4. 日本工業規格表示許可工場で生産されるので均一な品質と強度が保証されます。



H=3500~5000

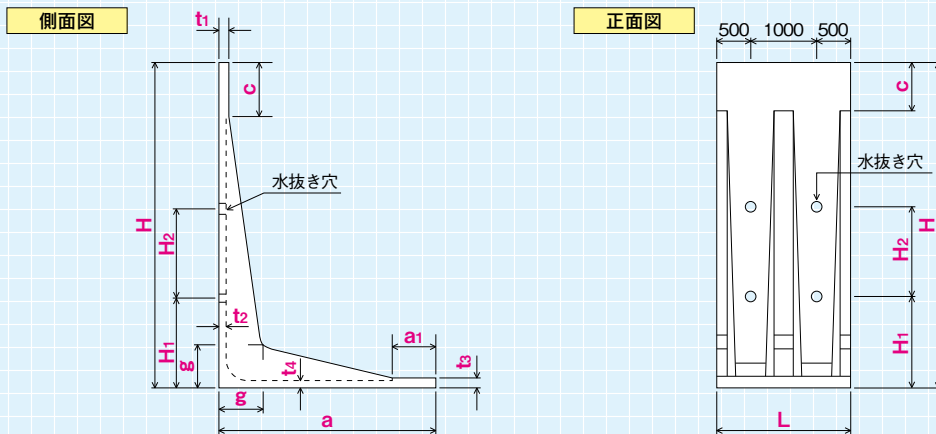

(単位: mm)

呼び名	H	a	a ₁	c	t ₁	t ₂	t ₃	t ₄	g	H ₁	H ₂	L	参考質量 (kg)
3500	3500	2340	450	750	100	90	100	100	380	1000	1000	2000	3620
4000	4000	2630	600			100	150		450	1400	1400		5090
4500	4500	2930	600			100	150		550	1400	1400		6380
5000	5000	3210	600			100	150		650	1400	1400		7870

●上記サイズ以外については御相談下さい。

H=5500~7000

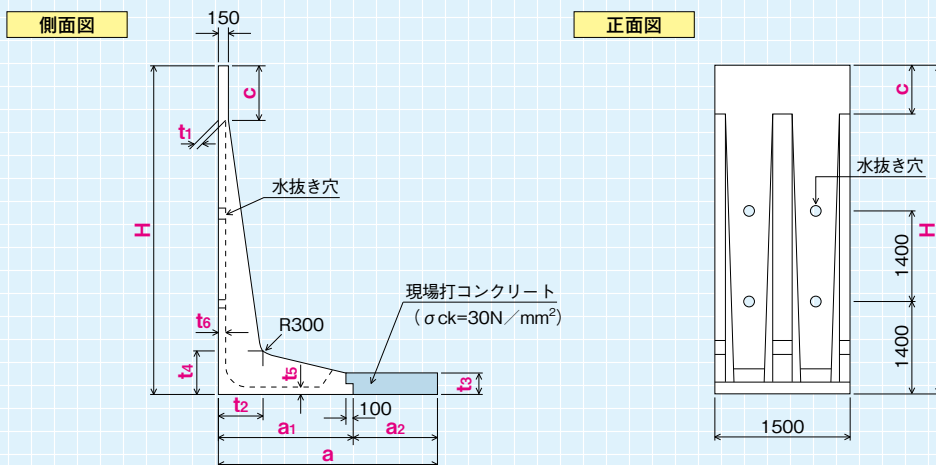

●寸法表

(単位: mm)

呼び名	H	a	a ₁	a ₂	c	t ₁	t ₂	t ₃	t ₄	t ₅	t ₆	参考質量 (kg)
5500	5500	3600	2500	1100	500	100	800	400	800	130	130	8320
6000	6000	3900	2500	1400	1000	100	800	400	800	130	130	8600
6500	6500	4200	2800	1400	500	100	900	450	900	140	140	11850
7000	7000	4500	2800	1700	1000	100	900	450	900	140	140	12130

標準施工図

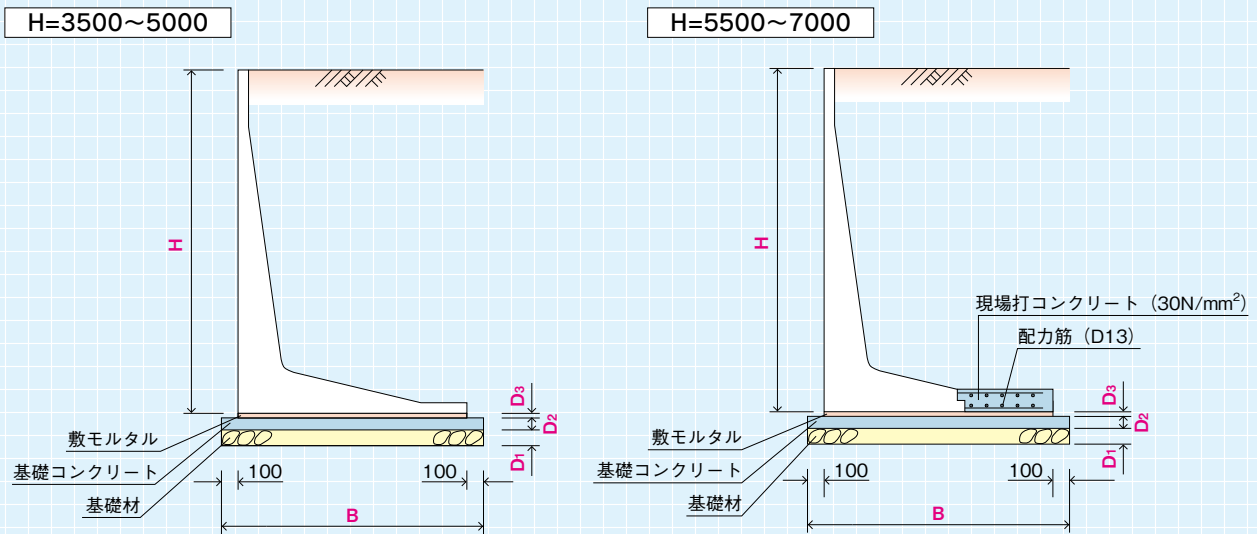

※水抜き穴には土粒子止めフィルターを使用

●底版現場打部数量 (10m当り)

H	底版コンクリート (m³)	底版型枠 (m³)	底版鉄筋 (kg)
5500	4.60	4.00	79.60
6000	5.80		99.50
6500	6.53	4.50	99.50
7000	7.88		119.40

※底版鉄筋は配力筋のみを計上

●基礎数量及び参考歩掛表 (10m当り)

呼び名 (H)	製品本数	B (mm)	D ₁ (mm)	D ₂ (mm)	D ₃ (mm)	基礎材 (m²)	基礎コンクリート (m³)	敷モルタル (m³)	フィルタ材 (m³)	据付工				
										世話役 (人)	ブロック工 (人)	普通作業員 (人)	使用機械	
													機械名	(日)
3500	5.00	2540	200	150	20	25.40	3.81	0.47	0.80	0.33	0.33	1.00	ラフテレーン クレーン 25t	0.33
4000		2830				28.30	4.25	0.53		0.41	0.41	1.25		0.41
4500		3130				31.30	4.70	0.59		0.41	0.41	1.25		0.41
5000		3410				34.10	5.12	0.64		0.41	0.41	1.25		0.41
5500	6.67	3800	250	200	20	38.00	7.60	0.72	1.07	0.55	0.55	1.65	ラフテレーン クレーン 50t	0.55
6000		4100				41.00	8.20	0.78		0.71	0.71	2.13		0.71
6500		4400				44.00	8.80	0.84		0.71	0.71	2.13		0.71
7000		4700				47.00	9.40	0.90		0.71	0.71	2.13		0.71

●製品の吊り方については、「ハイタッチウォール」のページを参照してください。



スーパーリフ SC

Sタイプ

3500S~5000S / 5500S~7000S

3500S~5000S

側面図

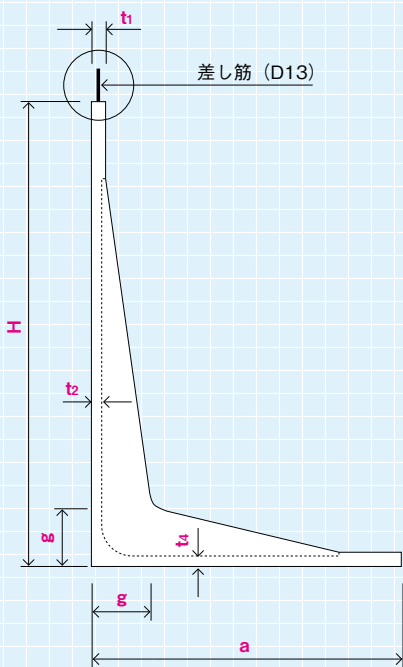

5500S~7000S

側面図

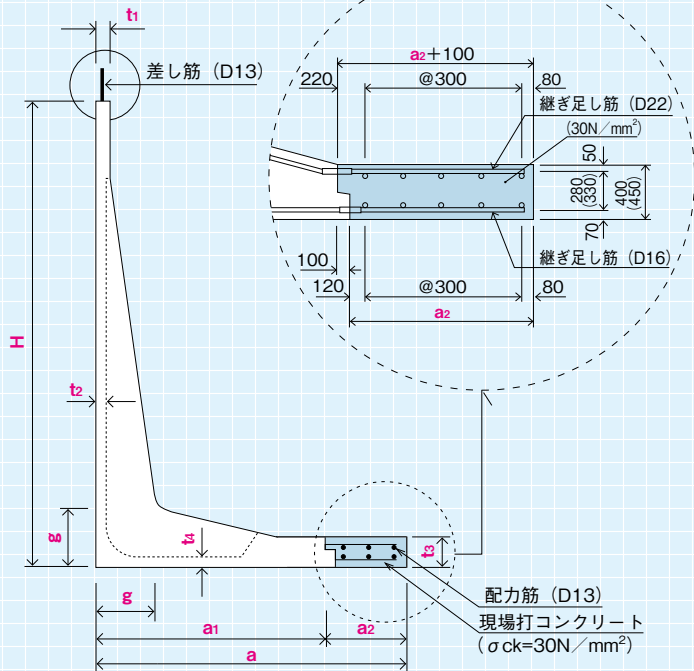

※道路計画等で擁壁の最大高上げが500を超える場合はご相談下さい。

詳細図

※主筋(差し筋)は製品に含まれています。

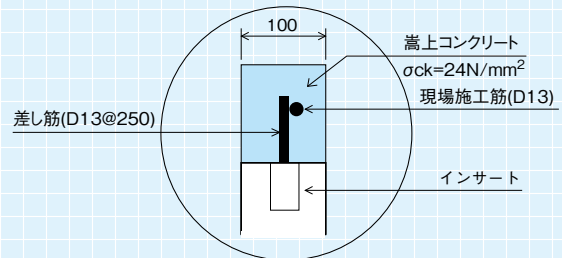
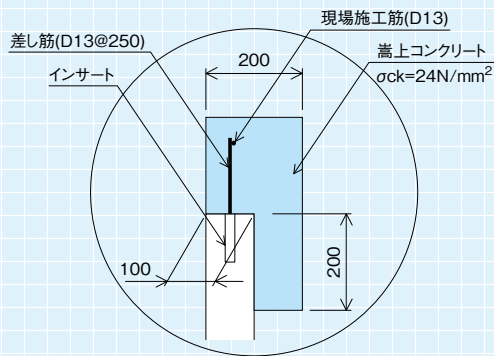

●底版現場打部数量

(10m当り)

H	底版コンクリート m ³	底版型枠 m ²	底版鉄筋 kg
5500S	4.60	4.00	79.60
6000S	5.80		99.50
6500S	6.53	4.50	99.50
7000S	7.88		119.40

※底版鉄筋は配力筋のみを計上

●寸法表

(単位: mm)

呼び名	H	a	a ₁	a ₂	t ₁	t ₃	t ₂	t ₄	g	L	参考質量 (kg)
3500S	3000	2340	-	-	100	100	90	100	380	2000	3380
4000S	3500	2630				450	4850				
4500S	4000	2930				550	6140				
5000S	4500	3210				650	7630				
5500S	5000	3600	2500	1100	150	400	130	130	800	1500	8040
6000S	5500	3900		1400		8320					
6500S	6000	4200	2800	1700	150	450	140	140	900	1500	11570
7000S	6500	4500				11850					