

路面集水枳

集水枳 I型・II型・III型・IV型



路面集水枳 I 型

参考質量 = 305 kg

平面図

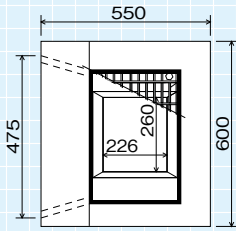

断面図

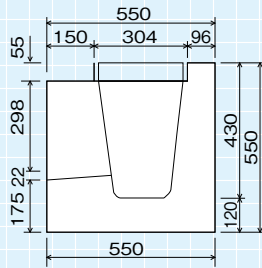

路面集水枳 II 型

参考質量 = 250 kg

平面図

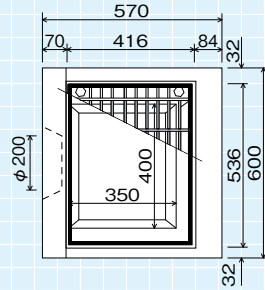

断面図

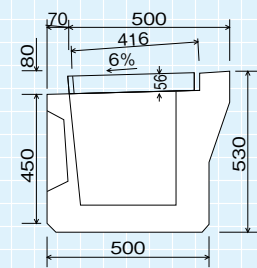

路面集水枳 III 型

参考質量 = 310 kg

平面図

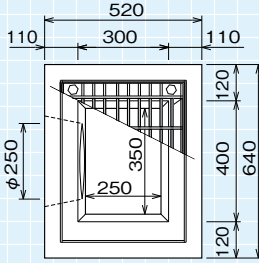

断面図

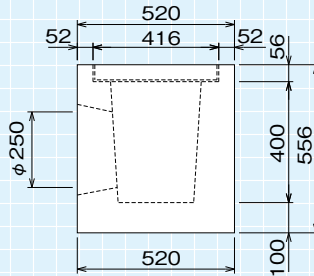

路面集水枳 IV 型

参考質量 = 230 kg

平面図

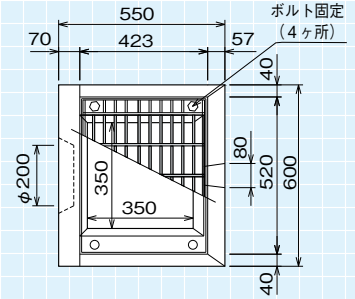

断面図

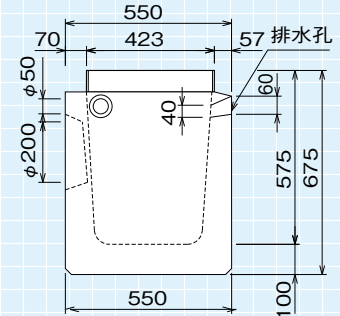

PRODUCT

集水枳



境界標



全体図

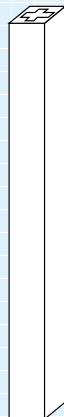

PRODUCT

境界標



●寸法表

寸法 (mm)	参考質量 (kg)
80 × 80 × 800	12
120 × 120 × 1200	44

側溝類

管渠・暗渠類

カルバート類

道路類

残存型枠・シートライニング

擁壁類

L型擁壁類

水路類

河川類

機能性コンクリート

その他