

ケスタ II型



自然環境を配慮した低水護岸の「多自然川づくり」に最適の覆土工法用ブロック

特長

1. 治水上の安全確保と同時に優れた自然環境と景観を創出します。
2. 工法の簡略化を追求した構造設計により施工性にも優れた、これまでにない新しい形式の覆土ブロックです。
3. ブロック表面を縦横のリブ構造とすることにより、覆土後の土の流失を抑止するようにしました。
4. ブロックにコンクリート投入開口を設けることにより、
 - (ア) 胴込コンクリートを前面開口部から投入することができ、施工性が良くなりました
 - (イ) 開口から、胴込コンクリートがきちんと充填されているかどうか目視で確認でき、またパイプレーターの挿入も簡単です。さらに空気溜まりも出来ない為、現場打ちコンクリートの品質確保が図れます
 - (ウ) 胴込コンクリートにより上下左右が一体化するため、面倒な連結作業が不要となりました
5. 胴込コンクリートの表面が粗になるので、土も滑落しにくくなります。

用途

・覆土護岸

環境に対する特性

法面の植生	○
水際の植生	○
水生生物の生息空間	△
景観への配慮	○

適用条件

限界流速(m/s) 2割勾配、水深6mの場合

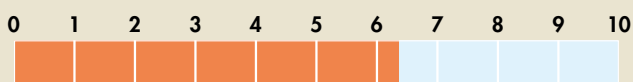

適用勾配 / 1 : 2.0 ~

※ 1 : 2.0 より急な場合はご相談ください。

生態系にやさしい環境を創出

施工後は全面緑化

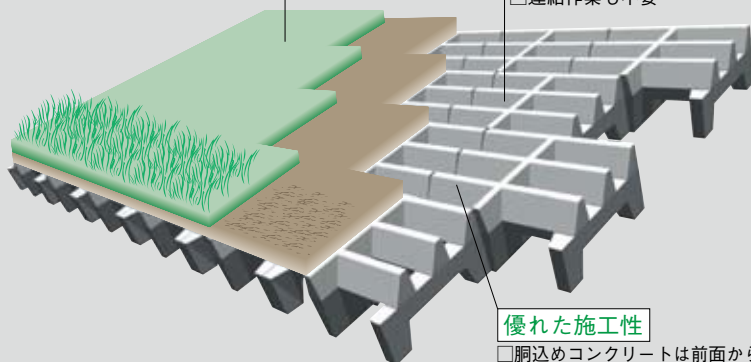

優れた一体性

胴込めコンクリートによりブロックの一体化
 連結作業も不要

優れた施工性

胴込めコンクリートは前面から投入
 ブロックは1.24m²/個と大型化



覆土状況



覆土5ヶ月後

標準ブロック

参考質量 575kg

平面図

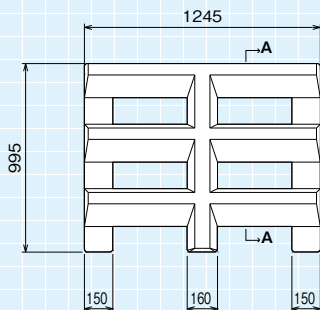

側面図

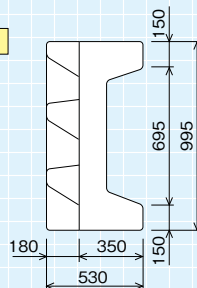

正面図

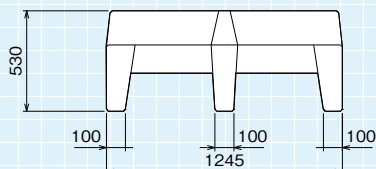

A-A断面図

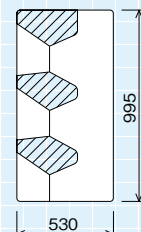

側溝類

管渠・暗渠類

カルバート類

道路類

残存型枠・シートライニング

擁壁類

L型擁壁類

水路類

河川類

機能性コンクリート

その他

端部ブロック

参考質量 260kg

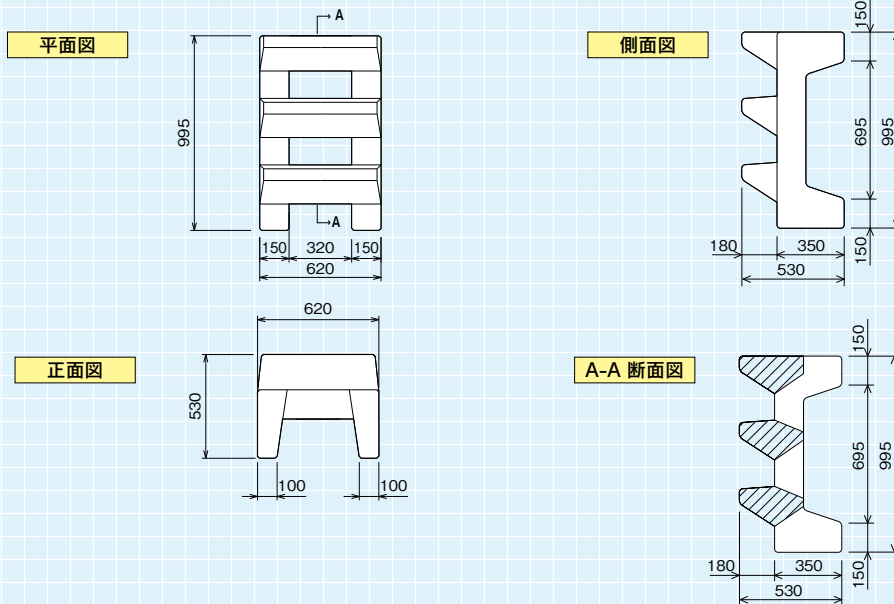

標準施工断面図

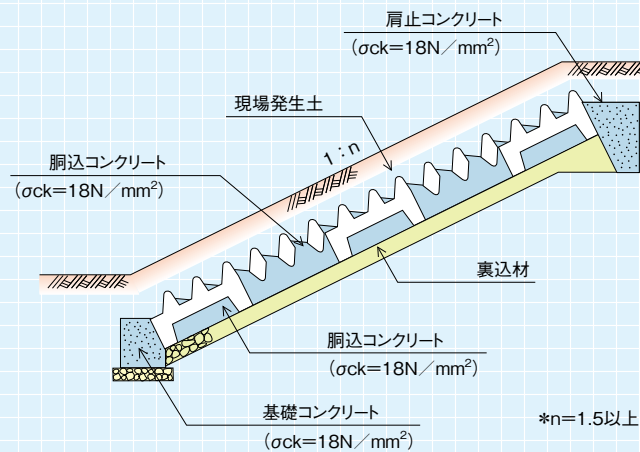

●数量表 (製品1個当り) (10m²当り)

呼び名	製品寸法 (mm)	参考質量 (kg)	客土量(m ³)			胴込コンクリート(m ³) t=350		
			1:1.5	1:2.0	1:3.0	1:1.5	1:2.0	1:3.0
ケスタ II型	1245×995	575	0.840	0.890	0.940	2.470	2.420	2.390

※客土量は、製品内のみの体積です。

●参考歩掛表 (10m²当り)

ケスタ II型 (個)	世話役 (人)	ブロック工 (人)	特殊作業員 (人)	普通作業員 (人)	ホイールクレーン 25t (日)
8.10	0.10	0.20	0.10	0.20	0.10



側溝類

管渠・暗渠類

カルバート類

道路類

残存型枠・シートライニング

擁壁類

L型擁壁類

水路類

河川類

機能性コンクリート

その他