

コンクリート境界ブロック **道路** 境界ブロック B型バリアフリータイプ



側溝類

管渠・暗渠類

カルバート類

道路類

残存型枠・シートライニング

擁壁類

L型擁壁類

水路類

河川類

機能性
コンクリート

その他

すり付け部

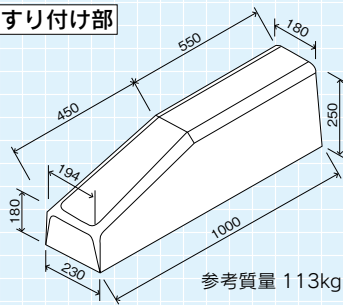

歩道乗入れ部

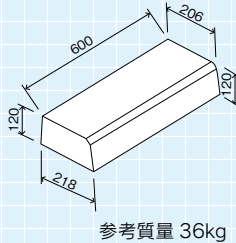

車乗入れ部

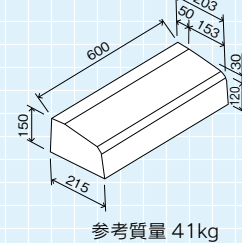

標準施工図

■マウンドアップ型

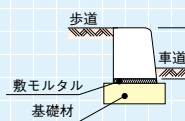

■歩行者乗入れ部

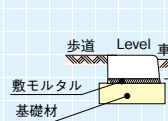

■セミフラット型

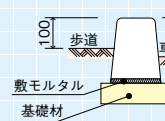

■車乗入れ部

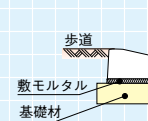

■重車乗入れ部

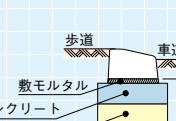

※車乗入れ部へのブロック設置において、車乗入れ部によって不等沈下の恐れがある場合は基礎コンクリートの敷設を御検討下さい。

マウンドアップの場合の切り下げ方法

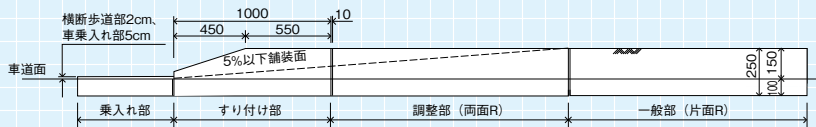

セミフラットの場合の切り下げ方法



道路

境界ブロック 佐賀市型 歩行者乗入れブロック



標準タイプ

断面図

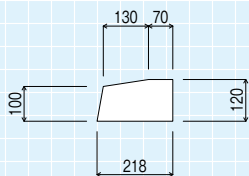

平面図

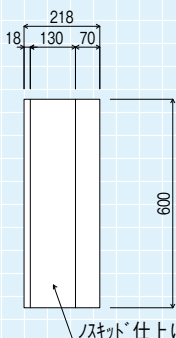

R=2.0タイプ

断面図

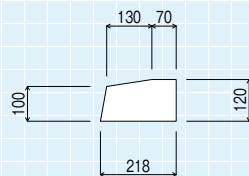

平面図

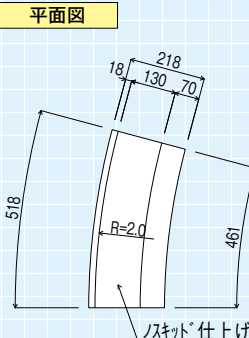

R=3.0タイプ

断面図

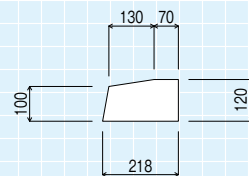

平面図

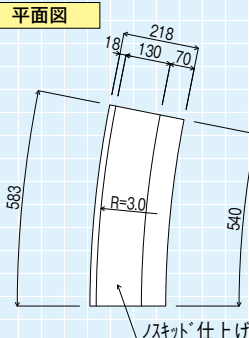

ノスキッド仕上げ詳細図

断面図

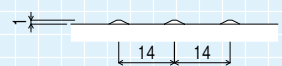

平面図

